

PARTNER®

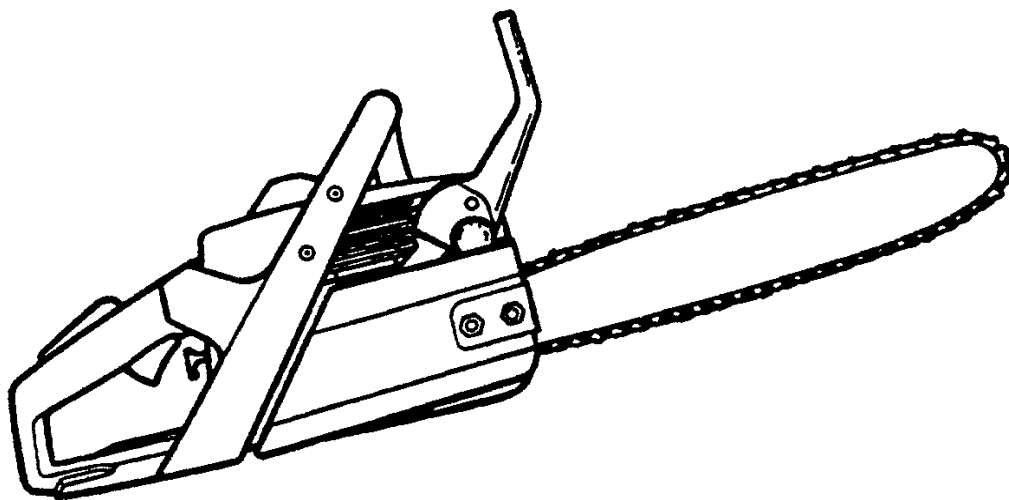

БЕНЗИНОВАЯ ПИЛА Partner 351, 370 390, 420

RU

Инструкция по эксплуатации

Перед применением прочитать инструкцию по эксплуатации!

Перевод с оригинального руководства по эксплуатации



ДЛ02



CE

Содержание

СПИСОК СОСТАВНЫХ ЧАСТЕЙ (ЧТО ЕСТЬ ЧТО?)	3
ЗНАЧЕНИЕ СИМВОЛОВ	4
ПРАВИЛА ТЕХНИКИ БЕЗОПАСНОСТИ	5
Не создавайте опасные ситуации	5
Пользуйтесь своей пилой правильно	6
Поддерживайте вашу пилу в хорошем техническом состоянии	6
Аккуратно обращайтесь с топливом	7
Обратный удар	8
Как снизить возможность возникновения обратного удара	9
Сохраняйте контроль над пилой	10
Устройства, предохраняющие от обратного удара	10
Тормоз цепи	11
МОНТАЖ	12
Установка гребенки	12
Установка шины и цепи	12
Натяжение цепи	14
ЗАПРАВКА ТОПЛИВОМ И СМАЗКА ПИЛЫ	15
Топливный двигатель	15
Смазка шины и цепи	15
РАБОТА ЦЕПНОЙ ПИЛОЙ	15
Тормоз цепи	17
Приемы валки леса	19
Валка больших деревьев	19
Пиление поваленного дерева (распиловка)	21
Распиловка без опоры	22
Распиловка с использованием бревна или стоящей опоры	22
Обрезка и подрезка сучьев	22
ТЕХНИЧЕСКОЕ ОБСЛУЖИВАНИЕ И РЕГУЛИРОВКА	24
Что проверить, если... ..	24
Воздушный фильтр	24
Уход за шиной	25
Регулировка карбюратора	25
Заточка цепи	25
Регулировка зажигания	25
Свеча зажигания	26
Хранение	26
ДЕКЛАРАЦИЯ СООТВЕТСТВИЯ	26
ТЕХНИЧЕСКИЕ ДАННЫЕ	27

СПИСОК СОСТАВНЫХ ЧАСТЕЙ (ЧТО ЕСТЬ ЧТО?)

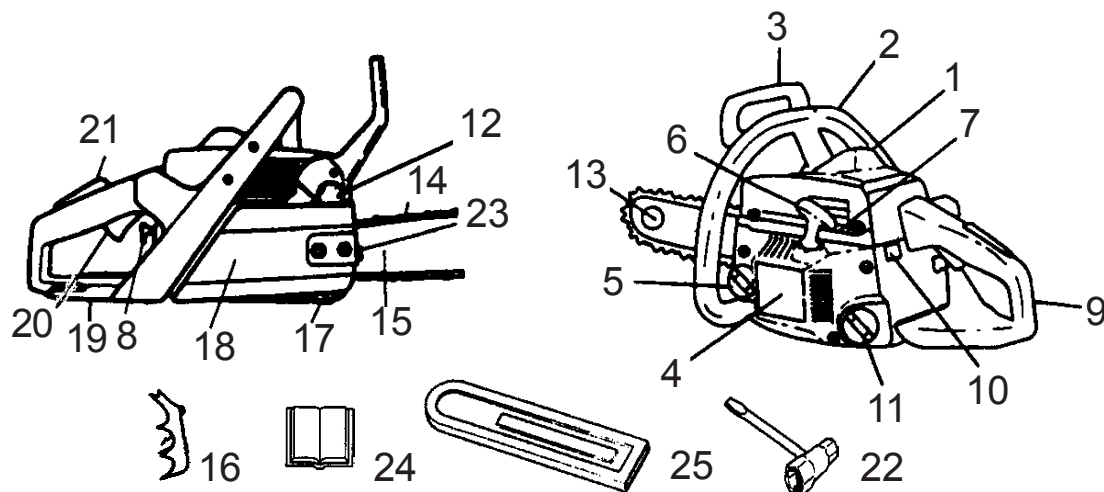

- | | |
|--------------------------------|---------------------------------|
| 1 Крышка цилиндра | 14 Цепь пилы |
| 2 Передняя рукоятка | 15 Направляющая шина |
| 3 Ручка тормоза цепи | 16 Гребенка |
| 4 Крышка стартера | 17 Цепеуловитель |
| 5 Резервуар цепного масла | 18 Крышка сцепления |
| 6 Рукоятка стартера | 19 Щиток для защиты правой руки |
| 7 Винт регулировки карбюратора | 20 Рычаг управления дросселем |
| 8 Рычаг воздушной заслонки | 21 Рычаг блокировки дросселя |
| 9 Задняя рукоятка | 22 Комбинированный гаечный ключ |
| 10 Выключатель зажигания | 23 Винт натяжения цепи |
| 11 Топливный резервуар | 24 Инструкция по эксплуатации |
| 12 Глушитель | 25 Защитный чехол для шины |
| 13 Концевая звездочка шины | |

ЗНАЧЕНИЕ СИМВОЛОВ



Предупреждение! Эта цепная пила может быть опасна!
Невнимательность или неправильное использование может стать причиной серьезных или даже фатальных повреждений.

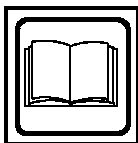

Прочтите и постарайтесь понять Инструкцию по эксплуатации перед тем, как пользоваться цепной пилой.



Работая цепной пилой, всегда держите ее обеими руками.



Предупреждение! Необходимо избегать контакта концевой части шины с любым объектом; прикосновение концевой части может привести к тому, что шина внезапно дернется вверх и назад, что может причинить серьезные повреждения.



Всегда используйте средства защиты органов слуха.

ПРАВИЛА ТЕХНИКИ БЕЗОПАСНОСТИ

Предупреждение: во время подключения, транспортировки, регулировки или чистки, за исключением регулировки карбюратора, всегда отсоединяйте провод свечи зажигания и держите его там, где он не сможет контактировать со свечой зажигания, чтобы предотвратить внезапный запуск цепной пилы.

Поскольку цепная пила является высокоскоростным дереворежущим инструментом, должны быть предприняты специальные меры предосторожности для того, чтобы снизить вероятность возникновения несчастных случаев. Беспечность или неправильное использование этого прибора может стать причиной очень серьезных повреждений.

Не создавайте опасные ситуации

- Внимательно прочитайте эту инструкцию по эксплуатации и убедитесь, что вы поняли ее и можете следовать всем правилам техники безопасности, предостережениям и указаниям перед тем, как пробовать работать с самим прибором.
- Ограничьте круг пользователей вашей пилы только взрослыми людьми, которые понимают правила техники безопасности, предостережения и указания, приведенные в данной инструкции, и могут следовать им.

- Надевайте защитную одежду.

Всегда используйте безопасную обувь со стальными вставками на носках и нескользящей подошвой; плотно прилегающую одежду; нескользящие перчатки, предназначенные для работы с цепной пилой; средства

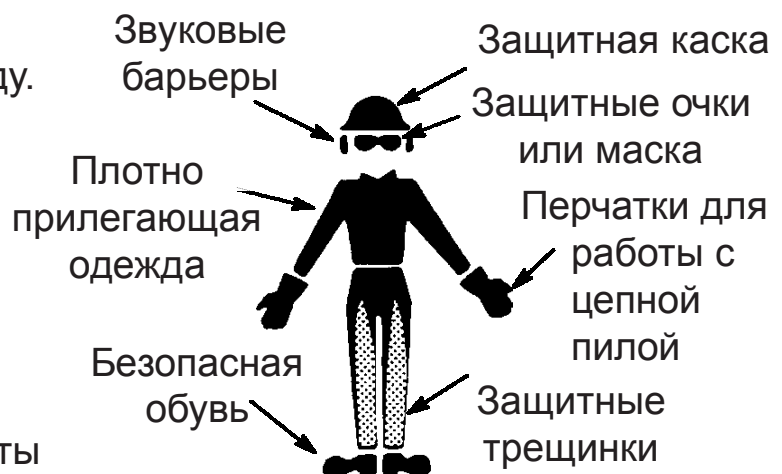

защиты для глаз, такие, как противотуманные вентилируемые очки или защитная маска; специальную жесткую защитную каску; звуковые барьеры (заглушки для ушей или глушители), чтобы защитить органы слуха. Те, кто постоянно пользуются цепной пилой, должны регулярно проверять слух, поскольку производимый пилой шум может ухудшить его. Заколите волосы так, чтобы они были выше плеч.

- Не подставляйте части вашего тела под пилу, когда мотор находится в рабочем состоянии.

- Дети, посторонние наблюдатели и животные должны находиться как минимум за 10 метров от вашего рабочего места. Не позволяйте другим людям или животным подходить к цепной пиле, когда вы включаете ее или работаете с ней.
- Не пользуйтесь цепной пилой, когда вы утомлены, больны или расстроены, когда вы находитесь в состоянии алкогольного или наркотического опьянения, приняли лекарственные средства. Вы должны быть в хорошем физическом состоянии и морально готовы к работе. Работа цепной пилой требует энергии. Если вы находитесь в состоянии, которое может быть ухудшено напряженным трудом, проконсультируйтесь со своим врачом, прежде чем начинать работать.
- Заранее тщательно продумайте свою работу с цепной пилой. Не начинайте пилить, пока у вас нет свободного пространства для работы, безопасной обуви и, если вы собираетесь валить деревья, намеченного пути отхода.

Пользуйтесь своей пилой правильно

- Не работайте цепной пилой, держа ее в одной руке. Подобные действия могут привести к тяжелым травмам оператора, а также его помощников и посторонних наблюдателей. Цепная пила предназначена для использования только двумя руками.
- Работайте цепной пилой только в хорошо проветриваемом месте, на открытом воздухе.
- Не пользуйтесь цепной пилой, стоя на лестнице или на дереве, если только вы специально не обучены подобной работе.
- Удостоверьтесь, что цепь не войдет в контакт ни с чем в то время, как вы запускаете мотор. Никогда не включайте пилу, когда ее направляющая шина находится внутри пропила.
- Никогда не давите на пилу в конце пиления. Применение силы может быть чревато тем, что вы потеряете контроль над пилой, когда пиление закончится.
- Выключите мотор перед тем, как положить пилу.
- Будьте готовы отскочить, когда вы пилите сук, находящийся в состоянии напряжения, тогда вас не ударит сук или пилой в тот момент, когда напряжение древесных волокон пропадет.

Поддерживайте вашу пилу в хорошем техническом состоянии

- Техническое обслуживание цепной пилы должен производить только квалифицированный специалист из авторизованного сервисного центра, кроме работ, которые описаны в разделе “Техническое

обслуживание и регулировка” данной инструкции. Например, если пользоваться неподходящими инструментами при замене или ремонте махового колеса сцепления, можно нанести ему механические повреждения, что приведет к разрыву махового колеса.

- Удостоверьтесь, что цепная пила останавливается при освобождении устройства управления дросселем. Для справок обратитесь к разделу “Регулировка карбюратора”.
- Ни в коем случае не изменяйте конструкцию вашей пилы. Пользуйтесь только поставленными в комплекте деталями, или деталями, специально рекомендованными производителем.
- Следите за тем, чтобы ручки пилы были сухими, чистыми и не были испачканы маслом или топливной смесью.
- Перед переноской цепной пилы выключите двигатель, несите пилу глушителем от себя, шина и цепь при этом должны быть направлены назад. Желательно также надеть защитный чехол.
- Следите за тем, чтобы крышки резервуаров масла и топлива, все болты и задвижки были плотно затянуты.
- Используйте только оригинальные аксессуары и запасные детали, рекомендованные производителем.

Аккуратно обращайтесь с топливом

- Не курите во время заправки топлива, а также тогда, когда работаете пилой.
- Уберите все источники искрения или открытого пламени с той территории, где перемешивается или заправляется топливо. Там нельзя курить, не должно быть открытого пламени или источников искрения. Перед заправкой дайте мотору охладиться.
- Перемешивайте топливо и заправляйте пилу на открытом воздухе и на голой земле; храните топливо в прохладном, сухом и хорошо проветриваемом месте; используйте для топлива только специальный, одобренный производителем контейнер. Соберите все пролитое топливо перед тем, как запускать пилу.
- Отойдите как минимум на 10 футов (3 метра) от места, где вы заправляли топливо перед тем, как запустить мотор.
- Выключите мотор и дайте пиле охладиться в месте, где нет воспламеняемых предметов, сухих листьев, соломы, бумаги и т.д. Медленно снимите крышку топливного резервуара и пополните его.
- Храните прибор и топливо в таком месте, где топливные испарения не смогут достичь источников искрения или открытого пламени от водонагревателей, электродвигателей или выключателей, печей и т.п.

Обратный удар

Предупреждение: обратный удар происходит, когда движущаяся цепь касается какого-либо объекта верхней четвертью концевой части направляющей шины, или когда дерево смыкается и защемляет цепную пилу в пропиле. Прикосновение верхней четверти концевой части направляющей шины к какому-либо объекту может заставить цепь вонзиться в этот объект, что на мгновение остановит ее. В результате происходит внезапная и быстрая реверсивная реакция, которая отбрасывает пилу вверх и назад на оператора. Если цепная пила защемлена вдоль верхней части направляющей шины, шина может быть быстро отброшена прямо назад на оператора. Такие реакции пилы могут привести к потере контроля над ней и к серьезным повреждениям. **Будьте бдительны при работе с цепной пилой!**

Обратный удар – это быстрое движение цепной пилы вверх и назад, которое происходит, когда работающая цепная пила верхней четвертью концевой части направляющей шины касается такого объекта, как бревно или ветка. Обратный удар и втягивание при защемлении возникают, когда цепь внезапно останавливается, будучи зажатой, защемленной или в результате контакта с посторонним объектом внутри древесины. Такая внезапная остановка цепи приводит к возникновению реверсивной силы и заставляет пилу двигаться в направлении, противоположном вращению цепи. Таким образом, обратный удар при защемлении бросает пилу прямо назад на оператора. Втягивание, наоборот, оттягивает пилу от оператора. Каждая из этих реакций может привести к потере контроля над пилой и тяжелым травмам.

Как избежать обратного удара при защемлении:

- Всегда внимательно следите за возникновением ситуаций и препятствий, которые могут привести к защемлению концевой части направляющей шины или каким-либо другим образом остановить движение цепи пилы.
- Не пилите несколько бревен одновременно.
- Не поворачивайте пилу при извлечении шины из нижнего запила во время распиловки деревьев на бревна.

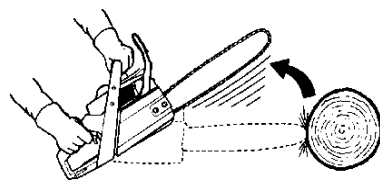

Траектория обратного удара

Следите за отсутствием помех

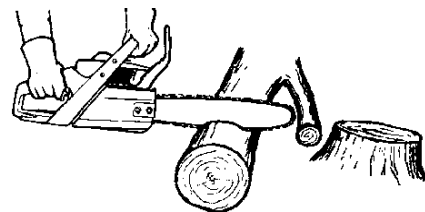

Расчистите рабочее пространство

Как избежать втягивания шины:

- Начиная пилить, всегда запускайте мотор на полную мощность и держите корпус пилы максимально близко к дереву.
- Используйте клинья, сделанные из пластика или дерева. Никогда не пользуйтесь металлическими клиньями для того, чтобы поддерживать пропил.

Как снизить возможность возникновения обратного удара

- Постарайтесь понять, что такое обратный удар. Если вы уяснили, как он происходит, элемент неожиданности, который приводит к несчастным случаям, можно уменьшить.
- Следите за тем, чтобы движущаяся цепь никогда не контактировала с посторонними объектами концевой частью направляющей шины.
- Очистите свое рабочее место от таких препятствий, как другие деревья, ветки, камни, ограждения, пни и т.п. Уберите такие препятствия, на которые ваша цепная пила может наткнуться в процессе пиления конкретного бревна или ветки, или избегайте их.
- Следите за тем, чтобы цепь вашей пилы была остра и правильно натянута. Если она затупилась или ослаблена, возможность возникновения обратного удара может возрасти. Следуйте инструкциям изготовителя по заточке цепи и уходу за ней. Регулярно проверяйте натяжение цепи при выключенном моторе. Никогда не проверяйте натяжение цепи при включенном моторе! После того, как вы подтянули цепь, удостоверьтесь, что закрепляющие гайки шины тщательно закручены.
- Начинайте пиление и пилите на полной скорости. Если цепь движется с меньшей скоростью, риск возникновения обратного удара повышается.
- Пилите по одному бревну за раз.
- Будьте крайне осторожны, когда вставляете пилу в уже сделанный пропил.
- Не пытайтесь пилить кончиком шины (ныряющее пиление).
- Следите за перекатывающимися бревнами и другими вещами, которые могут закрыть пропил и прищемить цепь или попасть в нее.
- Пользуйтесь специальными направляющими шинами, снижающими воздействие обратного удара, а также снижающими обратный удар цепями, подходящими для вашего прибора.

Сохраняйте контроль над пилой

- Крепко и жестко держите пилу обеими руками, когда мотор работает, и не выпускайте ее из рук. Жесткий захват поможет вам уменьшить обратный удар и не терять контроль над пилой. Пальцы левой руки должны обхватывать переднюю рукоятку, а большой палец находится под ней. Ваша правая рука должна полностью обхватывать заднюю рукоятку, независимо от того, левша вы или правша. Левая рука должна быть прямой, а локоть зафиксирован.
- Когда вы распилываете деревья на бревна, расположите свою левую руку на передней рукоятке направляющей шины так, чтобы она была на одной линии с вашей правой рукой, лежащей на задней рукоятке. Что бы вы ни пилили, никогда не меняйте местами правую и левую руки.
- Твердо стойте на обеих ногах.
- Стойте немного левее пилы, чтобы ваше тело не находилось на одной линии с работающей цепью.
- Не наклоняйтесь слишком низко. Вы можете пошатнуться, потерять равновесие и контроль над пилой.
- Никогда не пилите, держа пилу выше плеч. Очень сложно контролировать пилу, когда она находится так высоко.

Стойте слева
от пилы



Никогда не меняйте
положение рук

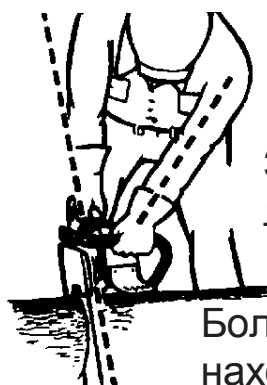

Зафиксируйте
локоть

Большой палец
находится под
рукояткой

Устройства, предохраняющие от обратного удара

Предупреждение: следующие устройства встроены в вашу пилу для того, чтобы помочь снизить риск получения обратного удара, однако даже они не могут полностью исключить эту опасную реакцию. Поэтому, будучи пользователем цепной пилы, не полагайтесь всецело только на встроенные предохранительные устройства. Вы должны следовать всем мерам предосторожности, указаниям и советам по эксплуатации прибора, содержащимся в данной инструкции, чтобы постараться избежать опасности обратного удара, а также других неприятностей, которые могут привести к серьезным повреждениям.

- Направляющая шина, снижающая воздействие обратного удара, имеет маленький радиус конца шины, что уменьшает размер той зоны на конце шины, которая отвечает за возникновение обратного удара.

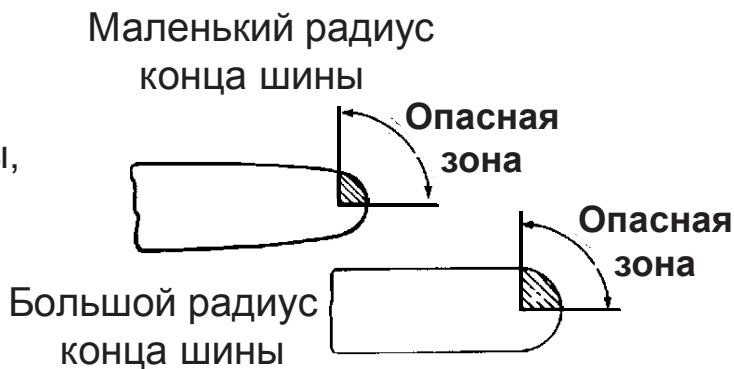

- Снижающая обратный удар цепь оснащена предохранительными контурными звеньями разного размера, которые перенаправляют силу обратного удара и позволяют режущему инструменту постепенно входить в древесину.

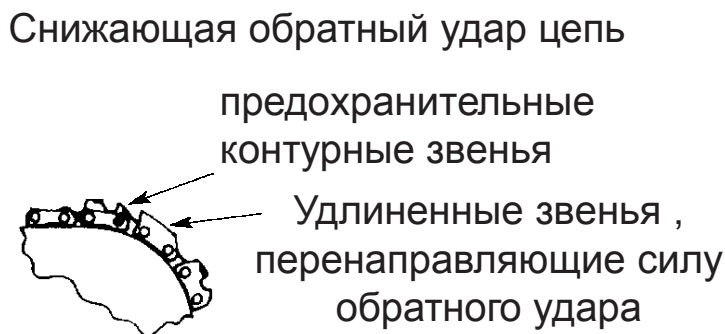

- Ручка тормоза цепи встроена для того, чтобы уменьшить вероятность соприкосновения вашей левой руки с цепью пилы, если рука соскользнет с передней рукоятки.
- Передняя и задняя рукоятки расположены на пиле так, что между ними имеется промежуток, и находятся на одной линии. Расстояние между руками и расположение их на одной линии, которое обеспечивается таким дизайном, создают условия для удобной балансировки и устойчивости, если пила дернется назад на оператора при обратном ударе.

Тормоз цепи

Ваша цепная пила снабжена тормозом, обеспечивающим немедленную остановку цепи в случае обратного удара. Тормоз цепи позволяет снизить опасность возникновения несчастных случаев, но полное исключение такой опасности зависит только от вас. **НЕ НАДЕЙТЕСЬ ВСЕЦЕЛО НА ТО, ЧТО ТОРМОЗ ЦЕПИ ЗАЩИТИТ ВАС В СЛУЧАЕ ОБРАТНОГО УДАРА.**

- Контакт концевой части шины в некоторых случаях может привести к внезапной и быстрой реверсивной реакции, бросающей шину вверх и назад на оператора.
- Если цепная пила заземлена вдоль концевой части направляющей шины, шина может быть быстро отброшена прямо назад на оператора.
- Любая из этих реакций может привести к потере контроля над пилой.

ПРИМЕЧАНИЕ ПО БЕЗОПАСНОСТИ: продолжительное воздействие вибраций в процессе пользования ручными инструментами, работающими на бензине, может вызвать повреждения нервных клеток или кровеносных сосудов в пальцах, руках и суставах людей, склонных к нарушениям кровообращения или аномальным опухолям.

Продолжительное пользование такими инструментами в холодную погоду может вызвать нарушения кровеносной системы даже у здоровых людей. Если появляются такие симптомы, как онемение, боль, ослабление мышц, изменение цвета и структуры кожи или потеря чувствительности в пальцах, руках или суставах, прекратите пользование прибором и проконсультируйтесь с врачом.

Антивибрационная система не гарантирует отсутствия этих проблем.

Пользователи, которые работают такими инструментами долго и регулярно, должны внимательно следить за своим физическим состоянием и состоянием своих инструментов.

МОНТАЖ

При монтаже всегда надевайте защитные перчатки (не поставляются с пилой).

Установка гребенки

- Установите гребенку с помощью двух винтов так, как показано на рисунке. Гребенка может использоваться в качестве опоры во время пиления.

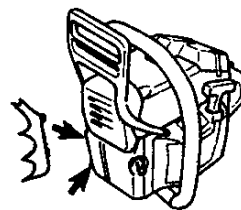

Установка шины и цепи

(Если они не установлены)

Предупреждение: Если цепь получена вами в уже собранном состоянии, проверьте все этапы монтажа. Всегда надевайте перчатки при работе с цепью. Цепь очень острая и вы можете порезаться даже тогда, когда она не двигается!

- Ослабьте и снимите закрепляющие гайки и крышку сцепления с пилы.
- Удалите пластиковую транспортировочную прокладку (если присутствует).
- Регулировочные винт и захват используются для регулирования натяжения цепи. Во время монтажа цепи очень важно, чтобы захват, расположенный на регулировочном винте, входил в отверстие на шине.

транспортировочная прокладка

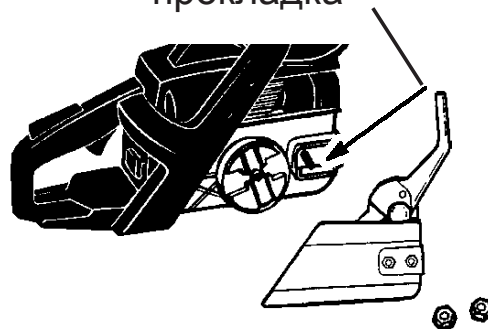

Поворот винта будет передвигать регулировочный захват вперед/назад. Найдите регулировочный винт и захват, прежде чем устанавливать шину на пилу. Руководствуйтесь рисунком справа.

- Поверните регулировочный винт против часовой стрелки, чтобы продвинуть регулировочный захват почти в крайнее заднее положение. Этим достигается правильное положение захвата. Дальнейшая регулировка может понадобиться после установки шины.
- Установите шину так, как показано на рисунке.
- Подвиньте шину в крайнее заднее положение.
- Подготовьте цепь к установке, выбрав правильное направление. Не посмотрев на рисунок, вы легко можете установить цепь на пилу в неправильном направлении. Выберите нужное направление, пользуясь рисунком.
- Установите цепь на звездочку, расположенную за барабаном сцепления. Пропустите цепь между зубцами звездочки.
- Начните с верхней части направляющей шины и поместите цепь в канавку, опоясывающую ее.
- Потяните шину вперед до тех пор, пока цепь не сядет плотно в канавку.
- Удерживая направляющую шину относительно корпуса пилы, установите крышку сцепления. Удостоверьтесь, что регулировочный захват совмещается с отверстием на шине. Помните, что захват двигает шину вперед и назад, когда винт поворачивается.
- Вставьте закрепляющие гайки и затяните их вручную. После регулировки натяжения цепи закрепляющие гайки нужно затянуть окончательно.

Тормоз цепи в разрезе

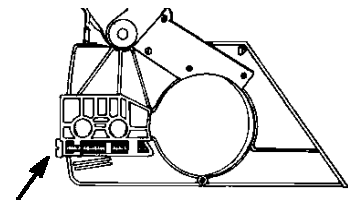

Регулировочный винт и захват на корпусе тормоза цепи

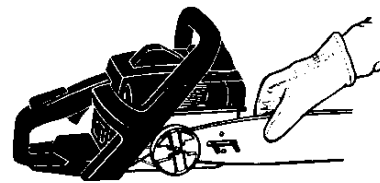

Установите шину

Конец шины →



Правильное направление цепи

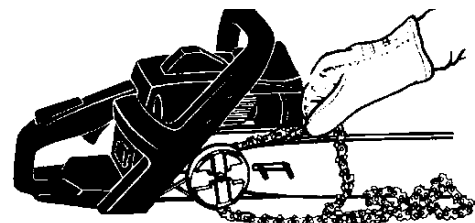

Установите цепь на звездочку

Натяжение цепи

(включая пилы, на которые цепь уже установлена)

Примечание: Перед выполнением регулировки цепи, удостоверьтесь, что гайки шины немного ослаблены. Попытки натянуть цепь, когда гайки закручены очень плотно, могут привести к повреждению пилы.

Проверка натяжения:

Используйте отвертку из комбинированного гаечного ключа, чтобы продвинуть цепь вдоль направляющей шины. Если цепь не вращается, значит, натяжение слишком сильное. Если слишком слабое, цепь будет провисать снизу шины.

Регулировка натяжения:

Правильное натяжение цепи очень важно. Во время использования цепь растягивается. Особенно внимательно следите за натяжением цепи в первое время вашей работы с пилой. Всегда проверяйте натяжение, когда пользуетесь вашей пилой и заправляете ее. Вы можете отрегулировать натяжение цепи, ослабив закрепляющие гайки крышки сцепления и повернув регулировочный винт на 1/4 оборота, приподнимая цепь на шине.

- Если цепь натянута слишком туго, поверните регулировочный винт на 1/4 оборота против часовой стрелки.
- Если цепь натянута слишком слабо, поверните регулировочный винт на 1/4 оборота по часовой стрелке.
- Затяните гайки крышки сцепления комбинированным гаечным ключом.
- Снова проверьте натяжение цепи.

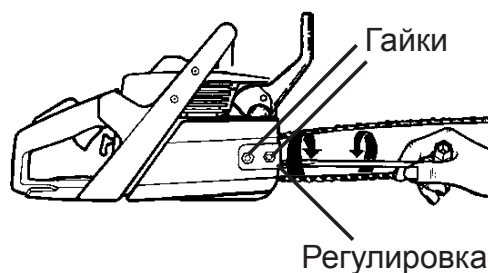

ЗАПРАВКА ТОПЛИВОМ И СМАЗКА ПИЛЫ

Заправка двигателя

Этот двигатель сертифицирован для работы на неэтилированном бензине. Перед использованием его необходимо смешать с высококачественным маслом для двухтактного двигателя с воздушным охлаждением. Мы рекомендуем масло для двигателя Partner, смешанное в соотношении 40:1 (2,5 %). Коэффициент смешивания 40:1 достигается смешиванием 5 литров неэтилированного бензина с 0,125 литра масла.

При отсутствии этого масла используйте высококачественное масло для двухтактного двигателя с воздушным охлаждением, предназначенное для смешивания с коэффициентом 1:33 (смешивается 5 литров неэтилированного бензина с 0,15 литра масла). Когда вы смешиваете топливо, следуйте указаниям, приведенным производителем масла. Перед тем, как заправлять ваш прибор топливом, всегда читайте и выполняйте правила техники безопасности, касающиеся работы с топливом.

Смазка шины и цепи

Шина и цепь должны постоянно смазываться маслом. Подача масла из резервуара обеспечивается автоматически. При нехватке масла шина и цепь быстро выйдут из строя.

Недостаток масла вызовет перегревание, при котором от цепи пойдет дым и/или шина поменяет цвет.

Для смазки шины и цепи используйте специальное масло для смазки цепи и шины.



РАБОТА ЦЕПНОЙ ПИЛОЙ

Предупреждение: цепь не должна двигаться, когда мотор работает вхолостую. Если она все-таки двигается, обратитесь к разделу “Регулировка карбюратора” данной инструкции. Избегайте контактов с глушителем. Прикосновение к горячему глушителю может причинить тяжелые ожоги.

Чтобы остановить мотор, переведите выключатель зажигания в положение **стоп** или **выкл.**

Чтобы запустить мотор, положите пилу на землю и крепко

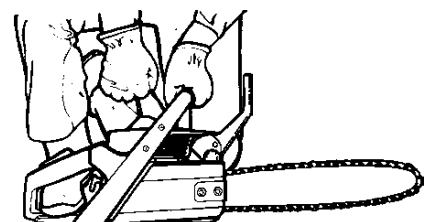

держите, как показано на рисунке внизу. Убедитесь, что в зоне движения цепи нет посторонних объектов.

Вытягивайте шнур стартера на 15-18 дюймов за раз.

Держите пилу крепко, пока вытягиваете шнур стартера.

Важно запомнить:

Вытягивая шнур стартера, не доставайте его на всю длину, так как при этом он может порваться. Не давайте шнуру стартера резко втянуться обратно. Держитесь за рукоятку и сматывайте шнур медленно.

В холодную погоду запускайте прибор с выдвинутым рычагом воздушной заслонки; перед тем, как нажимать рычаг дросселя, дайте мотору нагреться.

Не пилите ничего, когда воздушная заслонка находится в **выдвинутом** положении (позиция быстрого холостого хода).

Для запуска холодного двигателя или нагретого двигателя после полной выработки топлива.

Примечание: при полном выдвижении рычага воздушной заслонки в положение быстрого холостого хода необходимое для запуска положение дроссельной заслонки устанавливается автоматически.

- Переведите выключатель зажигания в положение **старт** или **вкл.**
- Полностью выдвиньте рычаг воздушной заслонки/позиция быстрого холостого хода.
- 6 раз до упора нажмите на кнопку праймера.
- 5 раз плавно и резко дерните шнур стартера правой рукой; затем полностью задвиньте рычаг воздушной заслонки (в положение **выкл.**).
- Дерните шнур стартера правой рукой (если необходимо - несколько раз), пока мотор не заведется.
- Дайте мотору поработать в течение примерно 5 секунд. Затем быстро нажмите и отпустите рычаг дросселя (дайте полный газ), чтобы запустить быстрый холостой ход, позволяющий мотору работать вхолостую.

ВЫКЛЮЧАТЕЛЬ ЗАЖИГАНИЯ

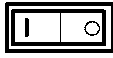
(СТАРТ) ВКЛ.  СТОП (ВЫКЛ.)

РЫЧАГ ВОЗДУШНОЙ ЗАСЛОНКИ
(положение быстрого холостого хода)

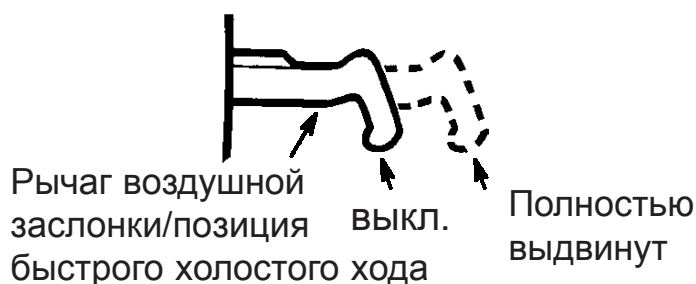

Для двигателя в нагретом состоянии:

- Полностью выдвиньте рычаг воздушной заслонки/позиция быстрого холостого хода, чтобы установить воздушную заслонку, затем верните рычаг воздушной заслонки в положение **выкл.**
- Дергая шнур стартера правой рукой, заведите двигатель.
- Нажмите и отпустите рычаг дросселя, чтобы позволить мотору работать вхолостую.

Трудности при запуске или залитый двигатель

Двигатель может быть залит слишком большим количеством топлива в случае, если он не запустился после 10 вытягиваний шнура стартера. Залитый двигатель можно очистить от избыточного топлива, следуя описанной выше процедуре запуска двигателя в нагретом состоянии. Убедитесь, что выключатель зажигания стоит в положении **старт** или **вкл.**

Может оказаться, что во время запуска придется дергать рукоятку шнура стартера много раз. Это зависит от того, насколько сильно залит двигатель. Если двигатель все-таки не заводится, обратитесь к таблице “Что проверить, если...” или позвоните в сервисный центр, авторизованный изготовителем.

Тормоз цепи

Предупреждение: НЕ НАДЕЙТЕСЬ ВСЕЦЕЛО НА ТО, ЧТО ТОРМОЗ ЦЕПИ ЗАЩИТИТ ВАС В СЛУЧАЕ ОБРАТНОГО УДАРА. Лучше пользуйтесь пилой правильно и осторожно. Специальные шины, снижающие воздействие обратного удара, и снижающие обратный удар цепи действительно снижают шанс возникновения обратного удара и рекомендуются к использованию. Если тормозная лента износилась, она может порваться во время работы тормоза цепи. Тормоз цепи с порванной тормозной лентой не сможет остановить цепь. Ремонт тормоза цепи необходимо производить в сервисном центре. Доставьте ваш прибор в место его покупки, если вы покупали его у дилера, авторизованного на техническое обслуживание, или в ближайший авторизованный сервисный центр.

- Данная пила оснащена тормозом цепи. Тормоз нужен для того, чтобы остановить цепь в случае обратного удара.
- Тормоз цепи срабатывает в том случае, когда ручка тормоза переведена вперед либо вручную, либо

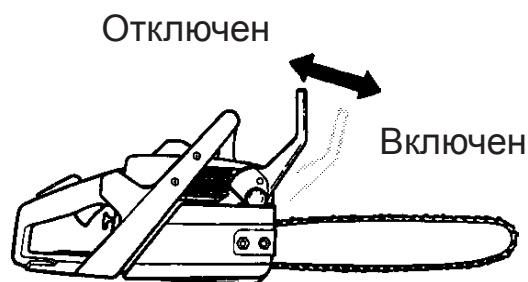

автоматически с помощью инерционного механизма.

- Если тормоз активирован, его можно отключить, потянув ручку тормоза назад к передней рукоятке.
- Во время пиления тормоз цепи должен быть отключен.

Контроль тормозной функции

Тормоз цепи необходимо проверять несколько раз в день. Установите цепную пилу на твердую поверхность. Прочно возьмите пилу за рукоятки и полностью нажмите рычаг управления дросселем. Включите тормоз цепи, наклонив запястье вперед и нажав на ручку тормоза, не выпуская переднюю рукоятку. Цепь должна остановиться немедленно.

Контроль автоматического тормоза

Предостережение: при выполнении следующей процедуры двигатель должен быть выключен.

Тормоз цепи необходимо проверять несколько раз в день. Поднимите цепную пилу примерно на 14 дюймов (35 см) над пнем или иным твердым предметом. Отпустите переднюю рукоятку, так чтобы пила под собственным весом начала вращаться вокруг задней рукоятки. При ударе кончика шины о поверхность пня тормоз должен сработать.

Важно:

- Пилите только древесину. Не пилите металл, пластик, каменную кладку, не деревянные строительные материалы и т.д.
- Выключите пилу, если цепь наткнется на посторонний объект. Осмотрите пилу и отремонтируйте ее в случае необходимости.
- Старайтесь не допускать соприкосновений пилы с песком и грязью. Грязь даже в небольших количествах быстро затупит цепь пилы, и вероятность обратного удара возрастет.
- Потренируйтесь пилить на небольших бревнах, пользуясь описанными ниже правилами, чтобы "набить руку", прежде чем приступить к более важной операции.
- Перед пилением полностью нажмите рычаг дросселя и дайте двигателю набрать полную скорость.
- Начинайте пилить, держа корпус пилы близко к бревну.
- Мотор должен работать на полной скорости все время, пока вы пилите.
- Цепь должна пилить сама. Вы можете только слегка надавливать на нее.
- Отпустите рычаг дросселя, как только закончите пилить, давая двигателю поработать вхолостую. Пилу можно серьезно повредить,

если она будет долго работать без нагрузки при полностью открытом дросселе.

- Чтобы не потерять контроль над пилой, когда пиление закончится, не давите на пилу в конце пропила.
- Выключите мотор перед тем, как положить пилу.

Приемы валки леса

Предупреждение: не пилите вблизи зданий или электрических проводов, если вы не знаете направления падения дерева; по вечерам в то время, когда вы уже не можете хорошо видеть; в плохую погоду, когда идет дождь, снег или при сильном ветре, поскольку в этом случае направление падения дерева непредсказуемо.

Заранее тщательно продумайте весь процесс пиления. Вокруг дерева должно быть свободное пространство, чтобы вы могли передвигаться без опаски. Проверьте, нет ли на дереве поврежденных или сухих ветвей, которые могут обломиться, упасть на вас и нанести серьезные повреждения.

Естественные обстоятельства, которые могут повлиять на падение дерева в определенном направлении, таковы:

- Скорость и направление ветра.
- Наклон дерева. Наклон дерева может быть не очевиден из-за неровной или наклонной местности. В таком случае используйте отвес или уровень, чтобы определить направление наклона дерева.
- Распределение кроны.
- Окружающие деревья и другие препятствия.

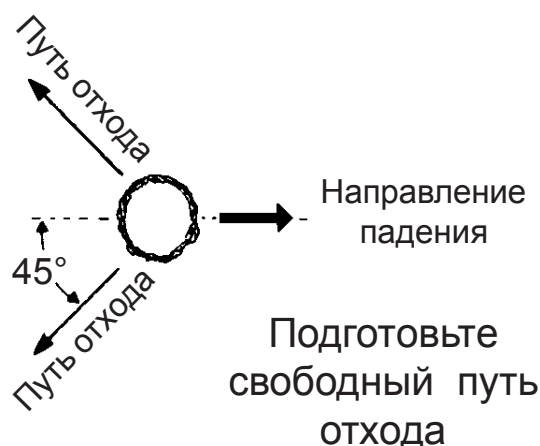

Посмотрите, нет ли на дереве трухлявых и сгнивших мест. Если ствол подгнил, он может сломаться и упасть на оператора.

Удостоверьтесь, что дереву хватит места для падения. Безопасное расстояние между деревом и находящимися поблизости людьми или другими объектами должно быть не меньше 2,5 длины дерева. Шум мотора может заглушить звук падающего дерева.

Удалите грязь, камни, куски отслоившейся коры, гвозди, скобы и провода с того дерева, которое вы собираетесь валить.

Валка больших деревьев

(15 см в диаметре или шире)

Для валки больших деревьев применяется метод подпилы. Подпил делается на той стороне дерева, в направлении которой оно будет

падать. После делается запил для валки на противоположной стороне дерева, и дерево падает по линии подпила.

Выполнение подпила и валка дерева

- Подпилите дерево, начав с верхнего запила. Он должен иметь глубину $1/3$ диаметра ствола. Затем завершите подпил, выполнив нижний запил. Руководствуйтесь рисунком. Когда подпил закончен, выньте клин древесины из ствола.
- После выемки клина древесины сделайте запил для валки на противоположной стороне ствола. Выполнять его необходимо примерно в 5 см (около 2 дюймов) над центром направляющего подпила. В результате остается много нетронутой древесины между запилом для валки и подпилком, которую называют недопилком. Недопил предохраняет дерево от падения в неправильном направлении.

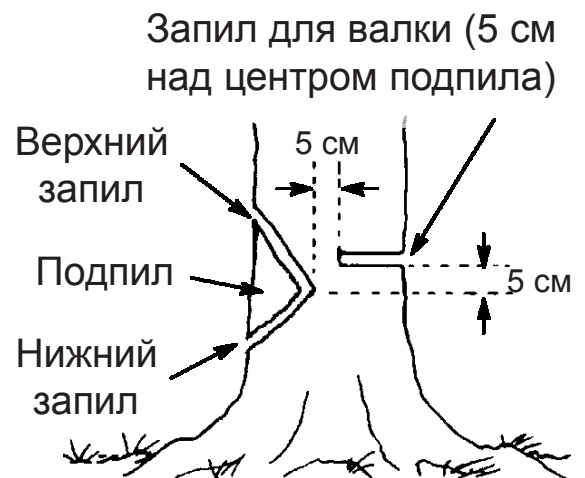

Недопил поддерживает дерево и помогает управлять валкой.

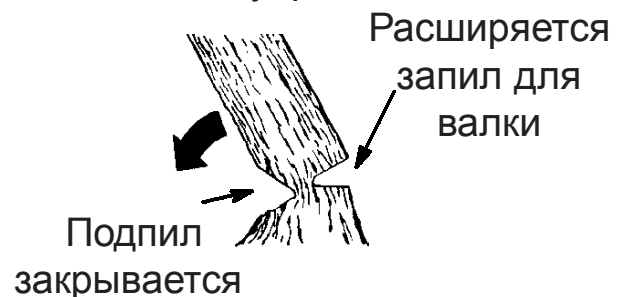

Примечание: перед тем, как закончить запил для валки, вставьте клинья, чтобы расширить запил, если это необходимо для контроля направления падения. Пользуйтесь деревянными или пластиковыми клиньями, но ни в коем случае не стальными или железными, чтобы избежать обратного удара и повреждения цепи.

- Будьте готовы заметить признаки того, что дерево может упасть: треск, расширение запила для валки или движение верхних ветвей.
- Как только дерево начнет падать, выключите пилу, поставьте ее на землю и быстро отойдите по намеченному вами пути отхода.
- Будьте особенно осторожны с частично поваленными деревьями, которые могут иметь очень неустойчивое положение. Если дерево не повалено полностью, отложите пилу и тяните его вниз с помощью лебедки или используйте трактор. Если вы хотите избежать повреждений, не пытайтесь повалить пилой частично упавшее дерево.

Пиление поваленного дерева (распиловка)

Распиловка – это специальный термин, обозначающий распиливание поваленного дерева на бревна требуемой длины.

Предупреждение: Не вставайте на бревно во время распиловки. Любая его часть может покатиться, и вы потеряете опору и контроль над пилой. Не вставайте также вниз по склону от бревна во время распиловки.

Важно:

- Пилите только по одному бревну за раз.
- Пилите сломанные деревья очень осторожно; острые куски дерева могут отскочить прямо на оператора.
- Используйте козлы, чтобы отпиливать небольшие бревна. Никогда не позволяйте другому человеку держать бревно во время распиловки, и никогда не держите бревно своей собственной ногой или ступней.
- Никогда не пилите там, где бревна, сучья и корни лежат в беспорядке. Перед распиловкой перетащите бревна на свободное место. В первую очередь выньте из завала внешние и очищенные бревна.

Приемы пиления, использующиеся при распиловке

Предупреждение: Если пила оказалась защемлена или застряла в пропилах, не пытайтесь вытащить ее. Вы можете потерять контроль над пилой, что приведет к травмам и/или повреждениям самой пилы. Выключите пилу, вставьте пластиковый или деревянный клин в пропил и расширяйте его до тех пор, когда пилу уже можно будет легко извлечь. Снова включите пилу и осторожно введите ее в пропил. Не пытайтесь включать пилу, когда она защемлена или застряла в пропилах.

При пилении сверху (пилении тянущим ходом) вы начинаете пилить бревно с его верхней стороны, держа корпус пилы рядом с бревном. Распиливая таким образом бревно, слегка нажимайте на пилу сверху.

Пиление снизу (пиление толкающим ходом) подразумевает пиление бревна с его нижней стороны верхней частью пилы. При такой распиловке слегка нажимайте на пилу снизу

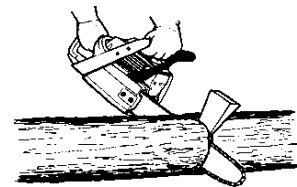

Выключите пилу и используйте пластиковый или деревянный клин, чтобы расширить пропил.

Пиление сверху

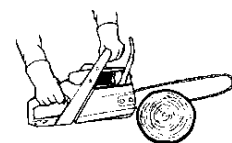

Пиление снизу

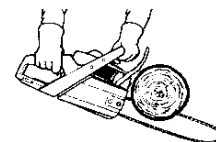

вверх. Держите пилу крепко и старайтесь контролировать ее, поскольку пила будет склонна дернуться назад прямо на вас.

Предупреждение: распиливая бревно снизу, никогда не переворачивайте пилу. В этой позиции ее невозможно контролировать.

Распиловка без опоры

- Производите пиление бревна сверху; остановитесь, пройдя 1/3 диаметра бревна.
- Переверните бревно и завершите пиление с противоположной стороны.
- Будьте особенно осторожны при пилении бревен, находящихся в состоянии напряжения, чтобы уберечь пилу от защемления. Делайте первый запил на напряженной стороне, чтобы ослабить напряжение бревна.

1-ый запил на напряженной стороне бревна

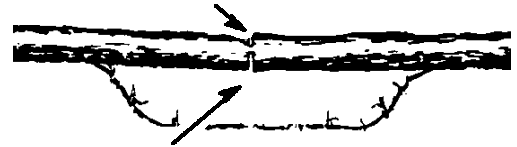

2-ой запил

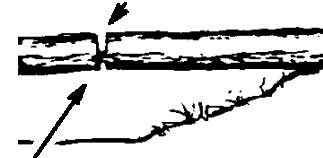

1-ый запил на напряженной стороне бревна

Распиловка с использованием бревна или стоящей опоры

- Помните, что первый запил всегда следует делать на той стороне бревна, которая находится в состоянии напряжения.
- Первый запил должен иметь глубину 1/3 диаметра бревна.
- Завершите пиление, сделав второй запил с другой стороны.

Использование стоящей опоры

2-ой запил

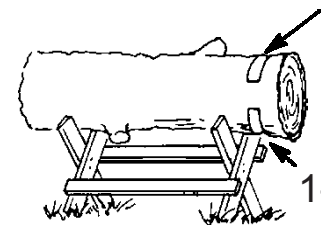

1-ый запил

1-ый запил

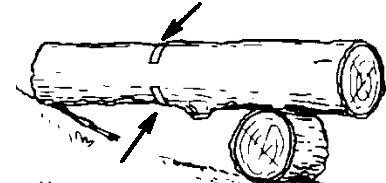

2-ой запил

Обрезка и подрезка сучьев

Предупреждение: никогда не залезайте в крону дерева для обрезания сучьев. Не стойте на лестницах, платформах, на бревне или в любом положении, в котором вы можете потерять равновесие или контроль над пилой.

Важно запомнить:

- Остерегайтесь отпружинивания. Будьте бдительны во время обрезания маленьких сучков. Гибкая ткань может зажать цепь пилы и отпружинить на вас или вывести вас из равновесия.
- Будьте готовы к отдаче. Остерегайтесь изогнутых, а также напряженных веток. Постарайтесь, чтобы вас не ударило веткой или

пилой, когда напряжение древесных волокон пропадет.

- Часто убирайте ветки с места работы, чтобы не споткнуться о них впоследствии.

Обрезка сучьев

- Всегда обрезайте ветви на уже спиленном дереве. Только в этом случае обрезка может быть сделана правильно и безопасно.
- Не спиливайте большие сучья под поваленным деревом для опоры дерева во время работы.
- Начните обрезать ветви и сучья у основания поваленного дерева и двигайтесь к верхушке. Маленькие сучки удаляйте одним распилом.
- Работайте так, чтобы ствол дерева находился между вами и цепью пилы, насколько это возможно.
- Удаляйте большие опорные ветви с помощью двух пропилов на 1/3 и 2/3 глубины так, как описано в разделе “Распиловка”.
- Всегда пилите сверху, когда нужно обрезать маленькие, отдельно растущие сучья. При пилении снизу такие сучья могут упасть и прищемить пилу.

Подрезка сучьев

Предупреждение: подрезайте сучья, располагающиеся на высоте до уровня плеч или ниже. Не подрезайте ветви, находящиеся выше ваших плеч. Для такой работы вызовите специалиста.

- Сделайте первый запил снизу на 1/3 глубины сука.
- Второй запил сделайте через весь сук. Затем сделайте третий запил, оставив 1-2 дюймовый (2 - 4 см) выступ от ствола дерева.

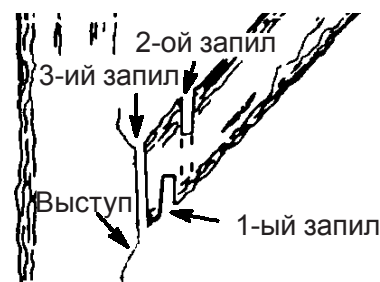

Подрезка сучьев

ТЕХНИЧЕСКОЕ ОБСЛУЖИВАНИЕ И РЕГУЛИРОВКА

Мы рекомендуем все техническое обслуживание и регулировку, не описанную в данной инструкции по эксплуатации, производить в авторизованном сервисном центре.

Что проверить, если...

Мотор не запускается.

- Зажигание выключено.
- Двигатель залит.
- Топливный резервуар пуст.
- Топливо не достигает карбюратора.
- Свеча зажигания не зажигает.

Мотор плохо работает на холостом ходу.

- Карбюратор нуждается в регулировке.
- Износилась изоляция коленчатого вала.

Мотор не набирает обороты, теряет мощность или останавливается, не выдержав нагрузки.

- Воздушный фильтр загрязнился.
- Свеча зажигания загрязнилась.
- Карбюратор нуждается в регулировке.

От мотора идет дым.

- Слишком много масла смешали с бензином.

Воздушный фильтр

Предостережение: Не чистите фильтр бензином или другим легковоспламеняющимся растворителем, чтобы избежать возгорания или возникновения вредных испарений.

Грязный воздушный фильтр снижает мощность двигателя и повышает потребление топлива и выделение вредных испарений. Всегда очищайте его после каждых 5 часов работы.

Очистка воздушного фильтра:

- Протрите крышку и пространство вокруг нее, чтобы грязь и пыль не упали в отделение карбюратора, пока крышка снята.
- Снимите части так, как показано на рисунке.
- Помойте фильтр в мыльной воде.
- Перед установкой на место слегка покройте фильтр маслом для двухтактного двигателя.

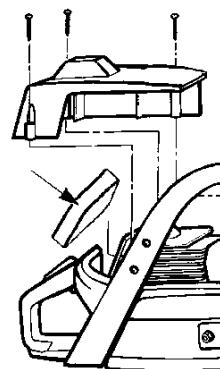

Уход за шиной

Если вы пилите только одной стороной пилы, или ваша пила нуждается в нажиме на нее при пилении, или работает на несоответствующем рекомендациям количестве смазочного масла, вполне возможно, что необходимо произвести техническое обслуживание шины. Изношенная шина может повредить цепь и затруднить процесс пиления.

Замените шину, если она деформировалась, или внутренние канавки шины износились.

- Очищайте отверстия для подачи масла каждые 5 часов работы.
- Периодически удаляйте пыль из канавки шины проволокой или ножом для шпатлевки.



Отверстия для подачи масла

Регулировка карбюратора

Правильная регулировка карбюратора очень важна, и если она произведена неправильно, это может привести к постепенному разрушению прибора. Мы рекомендуем вам обратиться в авторизованный сервисный центр для правильной регулировки карбюратора.

Регулировка холостого хода: Поверните винт регулировки скорости холостого хода по часовой стрелке до упора. Теперь поверните винт против часовой стрелки на 4,5 оборота. При такой настройке двигатель должен работать без вращения цепи. Если цепь вращается на холостом ходу, не пользуйтесь своим прибором. Обратитесь в авторизованный сервисный центр. Холостой ход правильно отрегулирован тогда, когда мотор не глохнет, и цепь не двигается.

Регулировка смеси: В карбюраторе имеются ограничительные головки (пластиковые головки на винтах регулировки смеси); не пытайтесь заводить винты за пределы этих ограничительных головок, иначе вы повредите прибор. Не снимайте эти головки. Самая незначительная настройка может привести к изменению работы прибора.

Поворачивайте винт для регулировки не больше, чем на 1/16 оборота, после чего проверяйте работу пилы, прежде чем приступить к дальнейшей регулировке.

Заточка цепи

Заточка цепи является сложным процессом, требующим специальных инструментов. Мы рекомендуем вам для этой цели обращаться к специалисту.

Регулировка зажигания

Момент зажигания фиксирован и не регулируется.

Свеча зажигания

Меняйте свечу зажигания каждый год, используя Champion RCJ7Y. Правильный зазор составляет 0,5 мм.

Хранение

Предупреждение: Выключите мотор и дайте ему охладиться перед тем, как убрать или перевозить прибор. Пользуйтесь цепной пилой и производите заправку топлива там, где топливные испарения не смогут достичь искр или открытых источников пламени от водонагревателей, электродвигателей или выключателей, печей и т.п. Храните прибор с надетым чехлом шины. Располагайте его так, чтобы острые части случайно не повредили проходящих мимо. Держите прибор вне досягаемости детей.

- Перед длительным хранением слейте все топливо из прибора. Запустите двигатель, и дайте ему поработать до полной остановки.
- Почистите прибор перед хранением. Уделите особое внимание зоне поступления воздуха, очистив ее от мусора. Пользуясь неабразивным чистящим средством и губкой, протрите пластиковые поверхности.

Предостережение: во время хранения важно не допускать образования смоляных отложений в таких частях топливной системы прибора, как карбюратор, топливный фильтр, топливный шланг или топливный резервуар. Спиртосодержащее топливо (содержащее этанол или метанол) может притягивать влагу, что приводит к разделению фракций топлива и образованию кислот. Кислотные испарения могут испортить мотор.

ДЕКЛАРАЦИЯ СООТВЕТСТВИЯ

Данный прибор соответствует положениям следующих Директив: **89/392/ЕЕС** (машины и механизмы) и **89/336/ЕЕС** (электромагнитная совместимость), включая поправки, и соответствует стандартам **EN 292-2, EN 608 и CISPR 12**.

ТЕХНИЧЕСКИЕ ДАННЫЕ

Двигатель	351	390
Объем цилиндра, куб.см	34	39
Ход поршня, мм	32	32
Скорость холостого хода, об/мин	3000	3000
Рекомендуемая макс. скорость без нагрузки, об/мин	13000	13000
Мощность, кВт	1,3	1,7
Система зажигания		
Изготовитель	Walbro	Walbro
Тип системы зажигания	CD	CD
Свеча зажигания	Champion	Champion
Межэлектродный зазор, мм	0,5	0,5
Система топлива и смазки		
Изготовитель	Walbro	Walbro
Тип карбюратора	WT391	WT391
Емкость топливного резервуара, л	0,38	0,38
Производительность масляного насоса при 8500 об/мин, мл/мин	4-8	4-8
Емкость резервуара цепного масла, л	0,29	0,29
Тип масляного насоса	Автомат.	Автомат.
Вес		
Без шины и цепи, кг	4,7	4,7

Уровни шума		
Эквивалентный (см. Примеч. 1) уровень акустического давления на ухо оператора, измеренный в соответствии с международными стандартами, дБ (А)	101	101
Эквивалентный (см. Примеч. 1) уровень акустической мощности, измеренный в соответствии с международными стандартами, дБ (А)	111	111
Уровни вибрации (см. Примечание 2)		
Передняя рукоятка, м/с ²	5,5	5,5
Задняя рукоятка, м/с ²	8,5	8,5
Шина/цепь		
Стандартная длина шины, дюйм/см	14/36	16/41
Рекомендуемая длина шины, дюйм/см	14/36	16/41
Полезная длина резки, дюйм/см	13,5/35	15,5/40
Шаг, дюйм	0,375	0,375
Толщина ведущего звена, мм	1,27	1,27
Число зубьев на ведущей звездочке	6	6

ТЕХНИЧЕСКИЕ ДАННЫЕ

Двигатель	370	420
Объем цилиндра, куб.см	36	42
Ход поршня, мм	32	32
Скорость холостого хода, об/мин	3000	3000
Рекомендуемая макс. скорость без нагрузки, об/мин	13000	13000
Мощность, кВт	1,34	1,66
Система зажигания		
Изготовитель	Walbro	Walbro
Тип системы зажигания	CD	CD
Свеча зажигания	Champion	Champion
Межэлектродный зазор, мм	0,5	0,5
Система топлива и смазки		
Изготовитель	Walbro	Walbro
Тип карбюратора	WT391	WT391
Емкость топливного резервуара, л	0,38	0,38
Производительность масляного насоса при 8500 об/мин, мл/мин	4-8	4-8
Емкость резервуара цепного масла, л	0,29	0,29
Тип масляного насоса	Автомат.	Автомат.
Вес		
Без шины и цепи, кг	4,7	4,7

Уровни шума		
Эквивалентный (см. Примеч. 1) уровень акустического давления на ухо оператора, измеренный в соответствии с международными стандартами, дБ (А)	101	101
Эквивалентный (см. Примеч. 1) уровень акустической мощности, измеренный в соответствии с международными стандартами, дБ (А)	111	111
Уровни вибрации (см. Примечание 2)		
Передняя рукоятка, м/с ²	5,5	5,5
Задняя рукоятка, м/с ²	8,5	8,5
Шина/цепь		
Стандартная длина шины, дюйм/см	14/36	16/41
Рекомендуемая длина шины, дюйм/см	14/36	16/41
Полезная длина резки, дюйм/см	13,5/35	15,5/40
Шаг, дюйм	0,375	0,375
Толщина ведущего звена, мм	1,27	1,27
Число зубьев на ведущей звездочке	6	6

Шина			Цепь
Длина, дюйм	Шаг, дюйм	Макс. радиус конца шины	
14	0,375	7Т	Oregon 91VJ
16	0,375	7Т	Oregon 91VJ

Примечание 1: Эквивалентный уровень шума в соответствии с ISO 7182 и ISO 9207 рассчитывается как взвешенная по времени полная энергия уровней шума при различных рабочих условиях со следующим распределением цикла: 1/3 холостой ход, 1/3 полная нагрузка, 1/3 полная скорость.

Примечание 2: Эквивалентный уровень вибрации в соответствии с ISO 7505 рассчитывается как взвешенная по времени полная энергия уровней вибрации при различных рабочих условиях со следующим распределением цикла: 1/3 холостой ход, 1/3 полная нагрузка, 1/3 полная скорость.

Тип	Дюйм	Дюйм/мм	Дюйм/мм	Градус °	Градус °	Градус °	Дюйм/мм	Дюйм/см:дл
91VG/ VJ	.375	.050/1.3	5/32/4.0	85°	30°	0°	025/0.65	14/36:52 16/41:56